



NASZE
EKO PRAKTYKI

KOŁO

01

CHRONIA

KOCHA



Idea zrównoważonego rozwoju jest doskonale znana firmie Sanitec KOŁO. Polityka firmy skłania się do rozwiązań, które mają na celu ochronę środowiska naturalnego i zachowania go w możliwie niezmienionej formie dla przyszłych pokoleń. Od 11 lat w zakładach Sanitec KOŁO wprowadzane są liczne rozwiązania proekologiczne mające na celu ochronę środowiska w regionie i poprawę warunków pracy.

02 NOWE TECHNO LOGIE

2001

79 ton mniej
Zlikwidowaliśmy kotłownię opalaną węglem brunatnym, zmniejszając ilość wyemitowanych zanieczyszczeń o ponad 79 ton rocznie. Obecnie korzystamy z kotłowni gazowo-olejowych.

2008/09

Odzyskujemy ciepło

Zmniejszyliśmy emisję CO₂ i innych zanieczyszczeń do atmosfery poprzez budowę instalacji odzysku ciepła odpadowego z pieców tunelowych.



2009

Mniej gazu

Zmniejszyliśmy zużycie gazu ziemnego przez zastosowanie ciepła odzyskanego z pieca tunelowego do ogrzewania komór suszarniczych. W ten sposób wskaźnik zużycia energii potrzebnej na wyprodukowanie 1 tony produktów Sanitec KOŁO jest jednym z najniższych w branży ceramiki sanitarnej w całej Europie.

2011

Bez freonu

Wyeliminowaliśmy szkodliwy czynnik chłodniczy w klimatyzatorach – freon R22. Obecnie używamy czynników z grupy HFC – mają one zerowy potencjał niszczenia warstwy ozonowej ODP=0.

dbamy o środowisko, aktywnie działamy w tym obszarze, zdobywamy nagrody i wyróżnienia

- 2012 Europejska Nagroda Ekologiczna**
XII edycja konkursu Przyjaźni Środowisku
- 2011 Mecenat Polskiej Ekologii**
w konkursie Przyjaźni Środowisku organizowanym pod patronatem prezydenta RP
- 2009 udział w X i XI edycji konkursu**
2010 Przyjaźni Środowisku
organizowanym pod patronatem prezydenta RP (przedłużenie znaku)
- 2009 laureat ogólnopolskiego konkursu**
Firma Bliska Środowisku pod patronatem Ministra Środowiska
- 2008 laureat IX edycji konkursu** **Przyjaźni Środowisku** kategoria firma przyjazna środowisku, konkurs pod patronatem prezydenta RP
- 2001 Panteon Polskiej Ekologii** – za wprowadzenie systemu zarządzania środowiskiem (pierwsi w branży ceramicznej w Polsce)
- 2001 Certyfikat ISO 14001**

03
MNIJ
ŚRODKÓW
CHEMICZNYCH



01

idealna
powłoka



ReflexKOŁO

Powłoka Reflex KOŁO

Reflex KOŁO to specjalna hydrofobowa powłoka, dzięki której powierzchnie szklane i ceramiczne stają się idealnie gładkie, a tym samym znacznie ograniczają osadzanie się zanieczyszczeń lub osadów mineralnych. Decydując się na Reflex KOŁO, wybierasz idealną czystość i doskonały wygląd łazienki na lata.

02

z myślą
o higienie



Umywalki bez otworów przelewowych

Zaprojektowaliśmy umywalki bez otworu przelewowego z myślą o łatwym utrzymaniu higieny. Brak otworu nie zmniejsza funkcjonalności umywalki, a wręcz przeciwnie ułatwia utrzymanie jej w czystości. Jest to aspekt szczególnie ważny w obiektach użyteczności publicznej, szpitalach i ośrodkach zdrowia.

03

innovacyjna
technologia

Rimfree®



Miski wiszące Rimfree. Idealnie czyste rozwiązanie.

Technologia Rimfree powstała, aby sprostać wysokim wymaganiom stawianym przez szpitale i centra opieki zdrowotnej w kwestii zminimalizowania ryzyka zakażeń bakteryjnych. Teraz ta sama technologia może być dostępna w każdym domu, dla wszystkich, którzy cenią sobie higienę i czystość.

Rimfree to rewolucyjna technologia w której zaprojektowano miskę WC bez wewnętrznego kołnierza. Ten inteligentny sposób myślenia o funkcjonalności zapewnia czystość miski bez uciążliwych zabiegów pielęgnacyjnych. Strumień wody wypływa z otworu na tylnej ścianie miski pod odpowiednim kątem, eliminując ryzyko wydostania się wody na zewnątrz.

brak kołnierza brak bakterii

1. Bez kołnierza miska wygląda zawsze czysto i estetycznie.
2. System spłukujący efektywnie opłukuje całą miskę pozostawiając ją idealnie czystą.
3. Nie potrzebne są agresywne środki do czyszczenia miski, do codziennej pielęgnacji wystarczy tylko zwykła ściereczka.

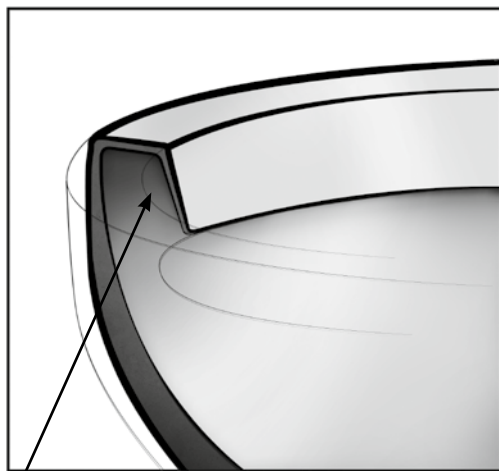

**brud i bakterie
mogą kryć się tutaj**

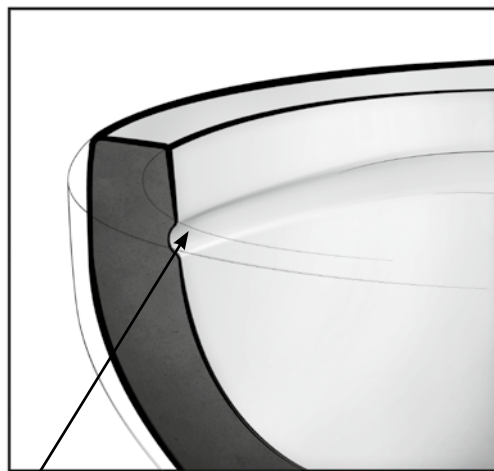

**tutaj nie ma miejsca
dla bakterii**

Poprzez innowacyjną zmianę kształtu miski i systemu spłukiwania usunęliśmy całkowicie kołnierz. Dzięki temu bakterie nie mają się gdzie ukryć.



W 2012 miski Rimfree zostały nagrodzone dwoma prestiżowymi nagrodami. Pierwszą z nich jest Plus X Award. Jury składające się z 134 autorytetów w zakresie wzornictwa przemysłowego wyróżniło miski Rimfree aż w 4 kategoriach.

Druga nagroda to tytuł Lidera Nowych Technologii. Przyznawana jest ona firmom i produktom wdrażającym nowe technologie na rynku polskim.

04 MNIejsze ZUŻYCIE WODY

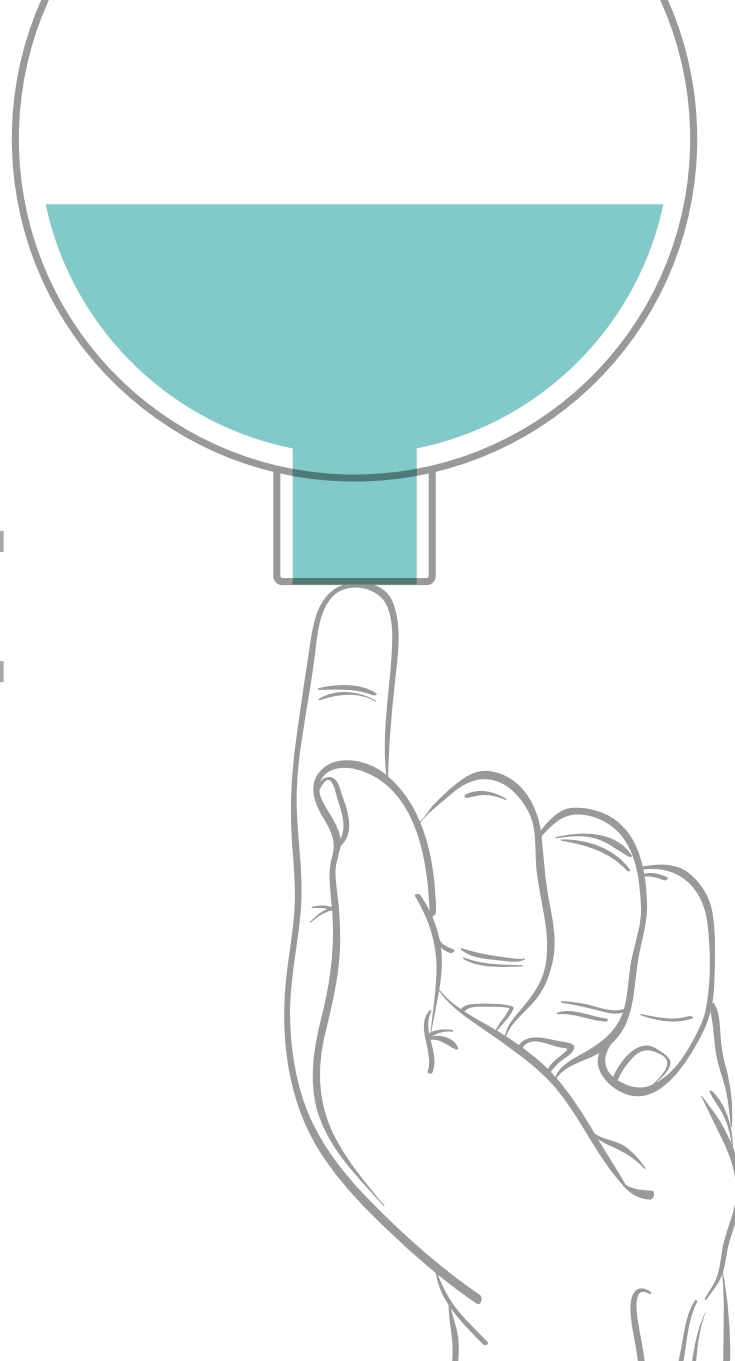

01

regulacja spłukiwania 6/3 l lub 4/2 l

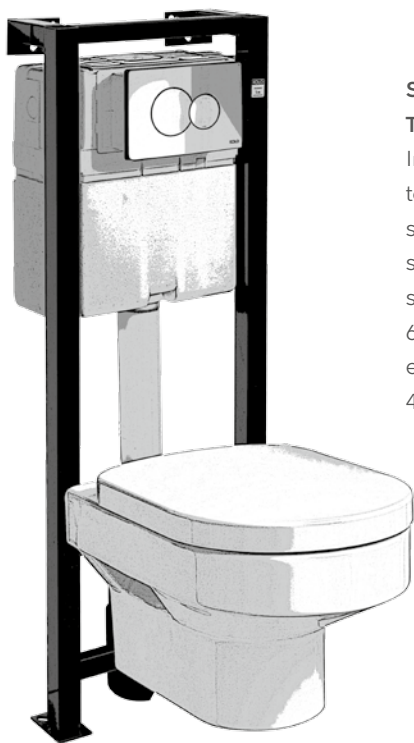

Stelaż podtynkowy Technic do WC

Innowacyjny zawór spustowy zastosowany w stelażu Technic, oprócz standardowych ustawień spłukiwanej wody 6/3 litra, zapewnia bardziej ekologiczną konfigurację 4/2 litra.

6L
lub
4L

3L
lub
2L



02

miski wiszące dostosowane do spłukiwania 4/2 l



Sign



Sign Art

Miska wisząca Sign i Sign Art

Klasyczny, skandynawski design miski wiszącej Sign zapewnia swobodę aranżowania łazienki. Organiczny kształt oraz zwarta bryła miski Sign Art z całkowicie niewidocznym systemem mocowania znakomicie wpisuje się w nowoczesną przestrzeń łazienki. Obie miski należy kompletować z twardą deską wolnoopadającą Sign z metalowymi zawiasami. Polecamy zestawy misek Sign i Sign Art ze stelażem podtynkowym Technic do WC przy ustawieniu spłukiwania 4/2l.

03

pisuar Nova Top Pico spłukiwanie tylko 0,5 l



1. Łatwy w utrzymaniu czystości – niewidoczny system montażowy.
2. Oszczędność wody – pisuar dostosowany do spłukiwania 0,5 l wody.
3. Niewielkie gabaryty – 410 x 325 x 230 mm (w x sz x g).

Pisuar Nova Top Pico

Jego charakterystyczny okrągły, kompaktowy kształt można wykorzystać nie tylko w przestrzeni dużej łazienki publicznej. Pisuar Nova Top Pico jest idealny do niewielkich wnętrz, w których istnieje konieczność oszczędzania miejsca. Uniwersalny kształt pisuaru pasuje do większości pozostałej ceramiki łazienkowej.



Waterless bez spłukiwania wodą

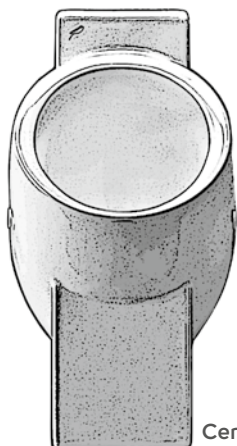

Centaurus



Renova Plan



reddot design award

Pisuary Centaurus i Renova Plan

Pisuary Waterless nie wymagają spłukiwania wodą, dzięki zainstalowaniu syfonu mechanicznego ze specjalną silikonową membraną. Zamyka ona szczelnie odpływ pisuaru, przepuszcza jedynie płyny nie przepuszczając zapachów z kanalizacji. Dodatkowo pisuary Waterless nie posiadają kołnierza dlatego łatwo je utrzymać w czystości.

05

automatyczne systemy sflukujące

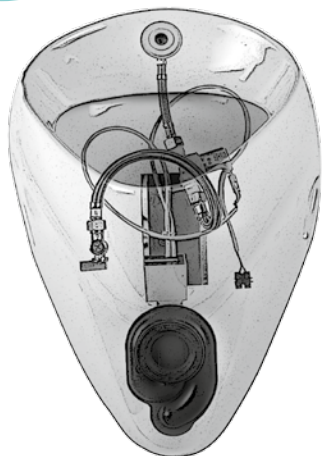

Felix

System radarowy



Alex

System termiczny

System radarowy i termiczny

Użycie automatycznych systemów sflukujących daje wymierne korzyści w postaci zaoszczędzonej wody. Inteligentna elektronika pozwala na ustawienie ilości oraz częstotliwości sflukiwanej wody. Bezdotykowa obsługa gwarantuje ponadto wysoką higienę użytkowania pisuaru.

ILE MOŻESZ ZAOSZCZĘDZIĆ?

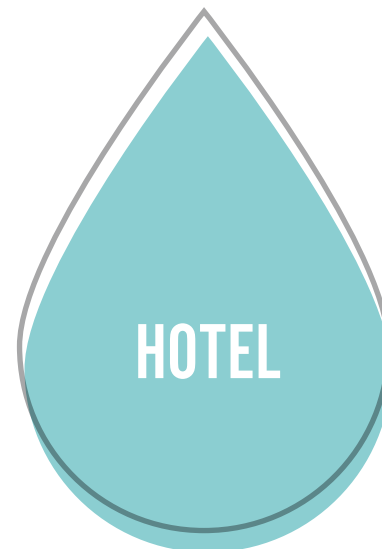

01	ilość WC	50	
02	dzienna ilość spłukań (duży przycisk)/1szt. wc dzienna ilość spłukań (mały przycisk)/1szt. wc	3 4	
03	dzienne zużycie wody na wc 6/3 l dzienne zużycie wody na wc 4/2 l	0.03 m ³ 0.02 m ³	
04	cena netto 1m ³ wody czystej* cena netto 1m ³ ścieków*	4.20 zł 6,42 zł	

Porównanie zużycia wody i kosztów		dziennie	tygodniowo	miesięcznie	rocznie
wc 6/3 l	m ³	1.50	10.50	45.00	547.50
	PLN netto	15.93	111.51	477.90	5 814.45
wc 4/2 l	m ³	1.00	7.00	30.00	365.00
	PLN netto	10.62	74.34	318.60	3 876.30

Roczna oszczędność wody i kosztów przy zastosowaniu misek WC Sign i Sign Art 4/2 l i stelaża Technic do WC

182.50 m³ = 1 938.15 zł netto*

*dotyczy średnich cen wody i ścieków w Warszawie wg taryfy MPWiK obowiązującej od 30.06.2012r. do 29.06.2013r.



Zeskanuj i dowiedz się więcej.

Skorzystaj z naszego interaktywnego kalkulatora oszczędności.



01	ilość WC	80	
02	dzienna ilość spłukań (duży przycisk)/1szt. wc	6	
	dzienna ilość spłukań (mały przycisk)/1szt. wc	16	
03	dzienne zużycie wody na wc 6/3 l	0.08 m ³	
	dzienne zużycie wody na wc 4/2 l	0.06 m ³	
04	cena netto 1m ³ wody czystej*	4.20 zł	
	cena netto 1m ³ ścieków*	6.42 zł	

Porównanie zużycia wody i kosztów		dziennie	tygodniowo	miesięcznie	rocznie
wc 6/3 l	m ³	6.72	47.04	201.60	2 452.80
	PLN netto	71.37	499.56	2 140.99	26 048.74
wc 4/2 l	m ³	4.48	31.36	134.40	1 635.20
	PLN netto	47.58	333.04	1 427.33	17 365.82

Roczna oszczędność wody i kosztów przy zastosowaniu misek WC Sign i Sign Art 4/2 l i stelaża Technic do WC

817.60 m³ = 8 682.91 zł netto*

*dotyczy średnich cen wody i ścieków w Warszawie wg taryfy MPWiK obowiązującej od 30.06.2012r. do 29.06.2013r.

NOWE TECHNOLOGIE W ORYGINALNYCH ARANŻACJACH. SALONY KOŁO.

W naszych salonach znajdują się wszystkie zaprezentowane w materiale produkty w ciekawych aranżacjach. Są to **największe ekspozycje** wyrobów KOŁO w Polsce.

Miła i kompetentna obsługa pomoże dokonać wyboru odpowiednich produktów. Wyrobom naszej firmy towarzyszą produkty komplementarne renomowanych firm europejskich. Salony są **otwarte we wszystkie dni tygodnia**. Zapraszamy do odwiedzenia strony naszych salonów oraz do wirtualnej wycieczki po ekspozycji.

Gwarantujemy Państwu **pomoc doświadczonych sprzedawców**.

WARSZAWA

ul. Wołoska 3, 02-675 Warszawa, bud. Mercury
tel. 22 606 05 15 / 22 606 18 74

godz. otwarcia:

pn.-pt.: od 8 do 18

sob.-niedz.: od 11 do 16

WWW

WIRTUALNY SPACER:

kolo.com.pl/salony_kolo/salon_warszawa/index.html

facebook.com/SalonKoloWarszawa

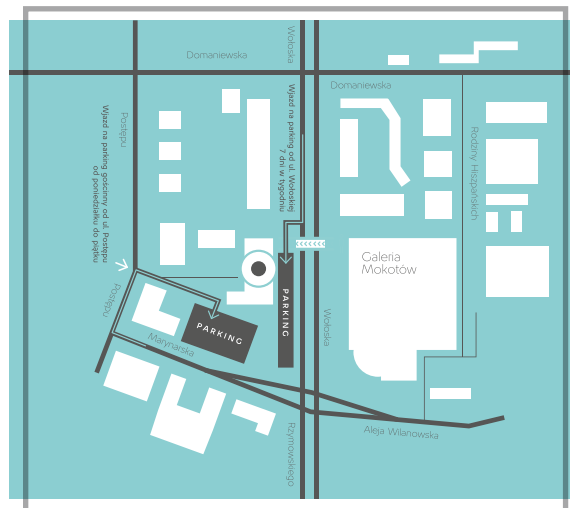

KRAKÓW

ul. Handlowców 13, 32-085 Modlniczka k.Krakowa,
tel. 12 298 49 56 / 12 298 49 57

godz. otwarcia:

pn.-pt.: od 10 do 20

sobota: od 10 do 18

niedziela: od 11 do 16

WWW

WIRTUALNY SPACER:

[wirtualny spacer: kolo.com.pl/salony_kolo/salon_krakow/2268.html](http://wirtualny Spacer: kolo.com.pl/salony_kolo/salon_krakow/2268.html)

facebook.com/SalonKoloKrakow

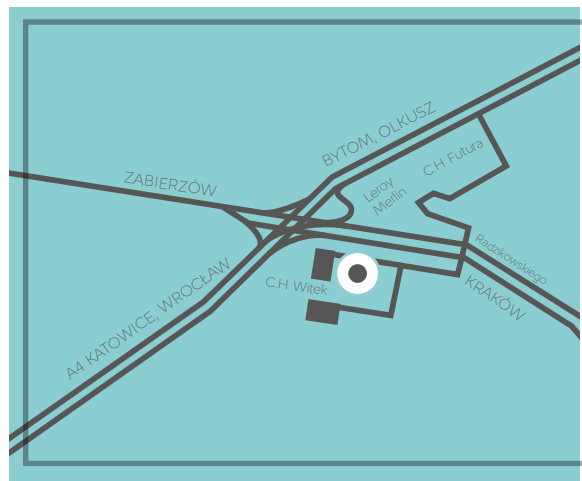

SANITEC KOŁO Sp. z o.o.
ul. Toruńska 154, 62-600 Koło
t: +48 63 26 18 400 f: +48 63 26 18 600

WWW.KOLO.COM.PL
WWW.INWESTYCJE.KOLO.COM.PL



wyprodukowano na papierze Keaykolour Recycled
powstałym w 100% z surowców wtórnych